

**VITAL**

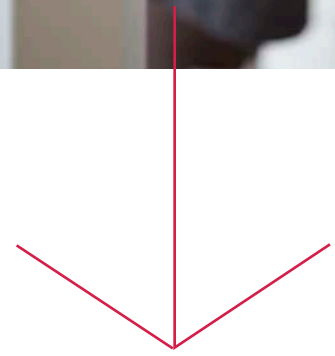

**ACTIU**

**VITAL**



**TIMES ARE CHANGING.  
SO DO SPACES.**

Vital came about from bringing balance and functionality together. A range of work tables with proportionate and straight lines that evolves with each project and each team. Elegant and contemporary, Vital responds to the changing needs of work spaces. The perfect solution for every space.

Vital nace de la unión equilibrio y funcionalidad. Una línea de mesas de trabajo de líneas proporcionadas y rectas que evoluciona con cada proyecto y cada equipo. Elegante y contemporánea, Vital da respuesta a las necesidades cambiantes de los espacios de trabajo. La solución perfecta para cada espacio.

Fruit de l'union entre équilibre et fonctionnalité, Vital est une ligne de tables de travail aux formes proportionnées et droites, qui évolue avec chaque projet et chaque équipe. Élégante et contemporaine, Vital est à même de répondre aux besoin changeants des espaces de travail. C'est la solution parfaite pour chaque espace.

Vital ist aus der Verbindung von Gleichgewicht und Funktionalität geboren. Eine Serie von Arbeitstischen mit proportionalen und geraden Linien, die sich mit jedem Projekt und jedem Team weiter entwickelt. Elegant und zeitgemäß, reagiert Vital auf die sich ändernden Bedürfnisse von Arbeitsbereichen. Die perfekte Lösung für jeden Bereich.

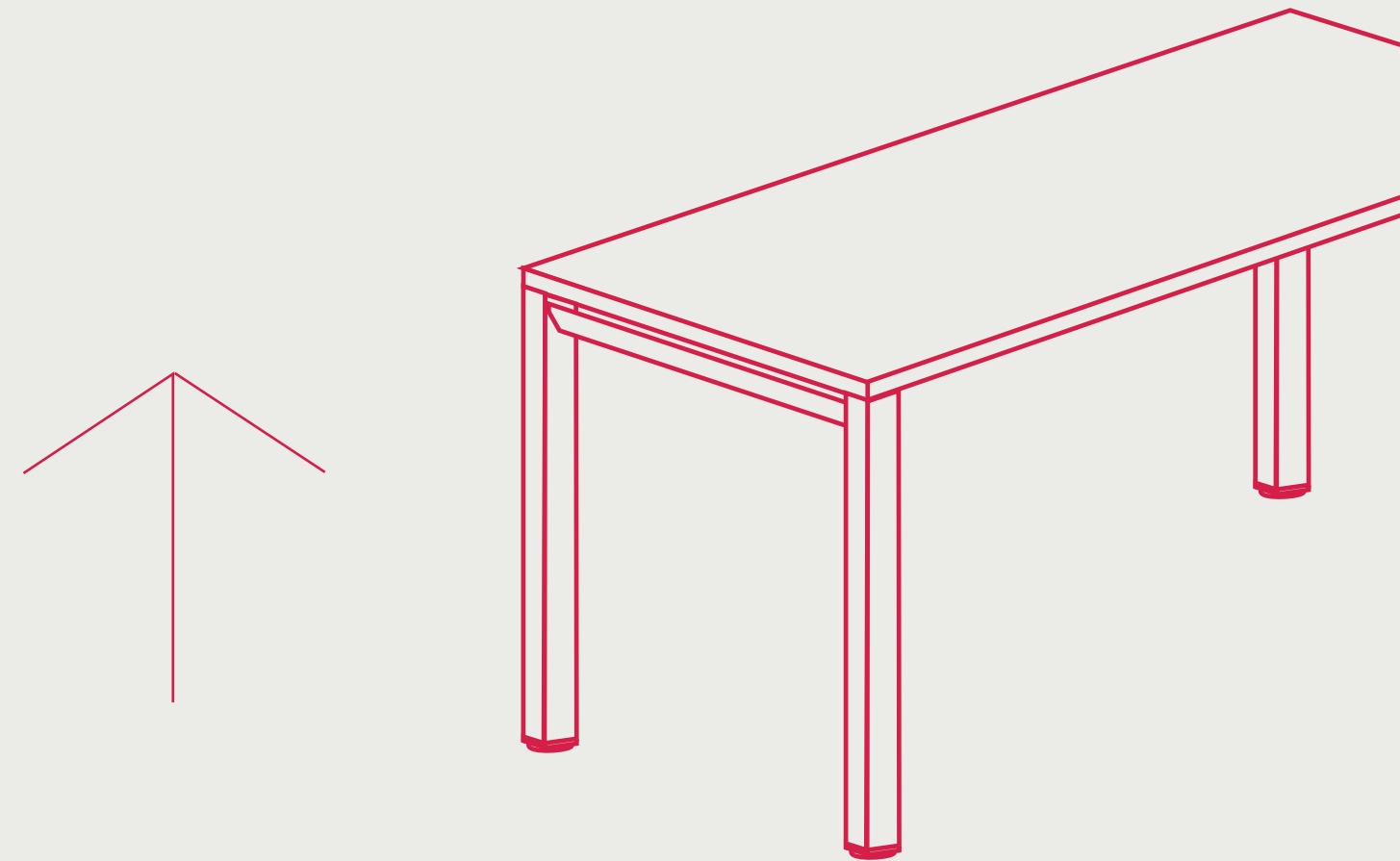

# VITAL



## VITAL PRO\_PAG.16

Every great project has a great idea behind it.



## VITAL PLUS SPINE\_PAG.44

Technology is the ally of precision.

## VITAL PLUS ST\_PAG.26

Inspiration exits, but it has to find you working.



## VITAL PLUS 300\_PAG.50

A job well done deserves a break.



## VITAL PLUS 60\_PAG.34

Getting far is easier if you travel with someone.

# VITAL

## THE PROJECT

The spark of a brilliant idea can come at any time. Better be prepared.

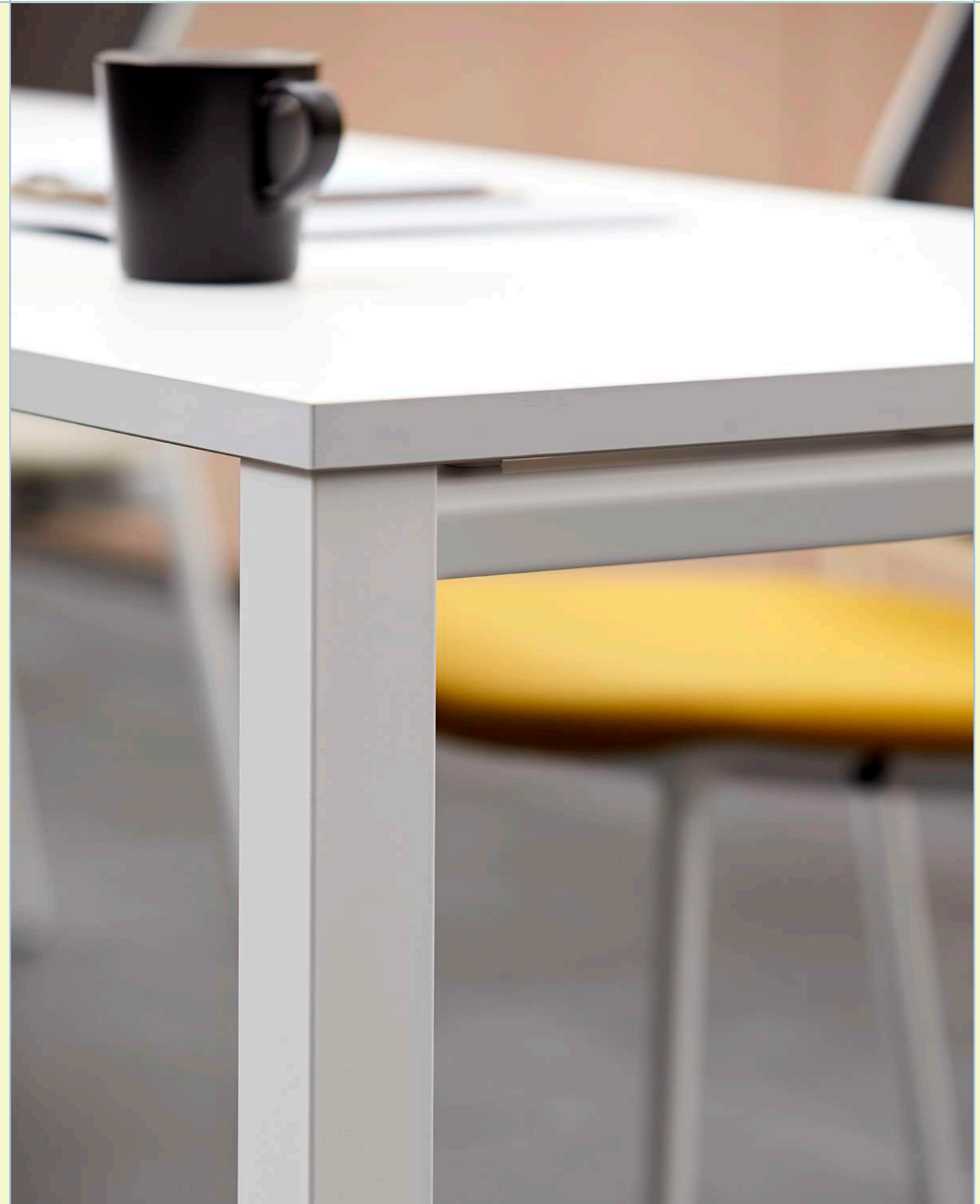









Work meetings are more productive when they take place in comfortable and environments tailored to them. The different heights of the Vital Plus tables allow them to be used in individual times of concentration as well as in situations of productive conversation with the rest of the team.

Las reuniones laborales son más productivas cuando se dan en entornos cómodos y adaptados a las necesidades. Las diferentes alturas de las mesas Vital Plus permiten utilizarlas en momentos individuales de concentración y, también, en situaciones de conversación productiva con el resto del equipo.

Les réunions de travail sont plus productives lorsqu'elles se tiennent dans des environnements confortables et adaptés aux besoins. Les différentes hauteurs des tables Vital Plus permettent de les utiliser aussi bien pour des moments de concentration en individuel que pour des situations de conversation productive avec toute l'équipe.

Geschäftliche Besprechungen sind produktiver, wenn sie in einer komfortablen, maßgeschneiderten Umgebung stattfinden. Die unterschiedlichen Höhen der Vital-Plus-Tische ermöglichen den Einsatz in individuellen Konzentrationsmomenten und auch in Situationen produktiver Gespräche mit dem Rest des Teams.



\* DECIDE NEXT STEPS

- Idea 1
- Idea 2
- Idea 3
- Idea 4









DON'T LOSE IDEAS

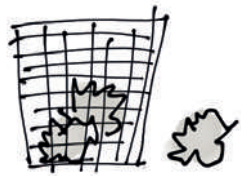









Individuality combines perfectly with collaboration. The Vital Plus tables can be fitted with screens between the different workstations using sound-absorbing dividers. In this way, personal work does not interfere with the activity being carried out by the rest of the team and, at the same time, everyone has a shared space that fosters conversation and creativity. Add order with a specially designed piece to group cables together.

La individualidad se conjuga perfectamente con la colaboración. Las mesas Vital Plus pueden incluir separaciones entre los diferentes puestos a partir de separadores fonoabsorbentes. Así, el trabajo personal no interfiere en la actividad del resto del equipo y, al mismo tiempo, todos cuentan con un espacio compartido que fomente la conversación y la creatividad. Añade orden con una pieza especialmente diseñada para agrupar el cableado.

Le caractère individuel s'associe parfaitement à la collaboration. Il est possible d'ajouter aux tables Vital Plus des écrans de séparations placés entre les différents postes, sous forme de séparateurs phono-absorbants. Ainsi, le travail personnel n'interfère pas dans l'activité du reste de l'équipe, et en même temps, tout le monde possède un espace partagé qui favorise la conversation et la créativité. De plus, l'ordre est de mise grâce à un élément spécialement conçu pour regrouper les câbles.

Individualität wird perfekt mit Zusammenarbeit kombiniert. Die Vital-Plus-Tische können Trennwände zwischen den verschiedenen Positionen durch schallabsorbierende Panele enthalten. Auf diese Weise beeinträchtigt die persönliche Arbeit nicht die Aktivitäten des restlichen Teams, und gleichzeitig haben alle einen gemeinsamen Raum, der zu Gesprächen und Kreativität anregt. Ordnung wird mit einem speziell entworfenen Stück hinzugefügt, um die Verkabelung zu gruppieren.

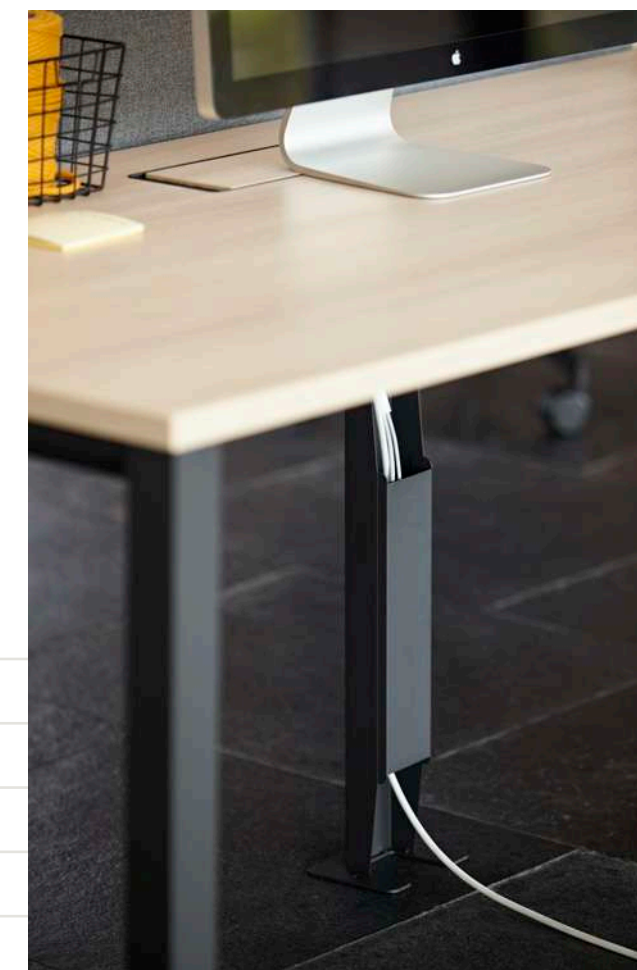





→ YOUR MISSION, YOUR VISION,  
YOUR PURPOSE







Inspiration can be taken from  
anywhere.

## CREATIVITY

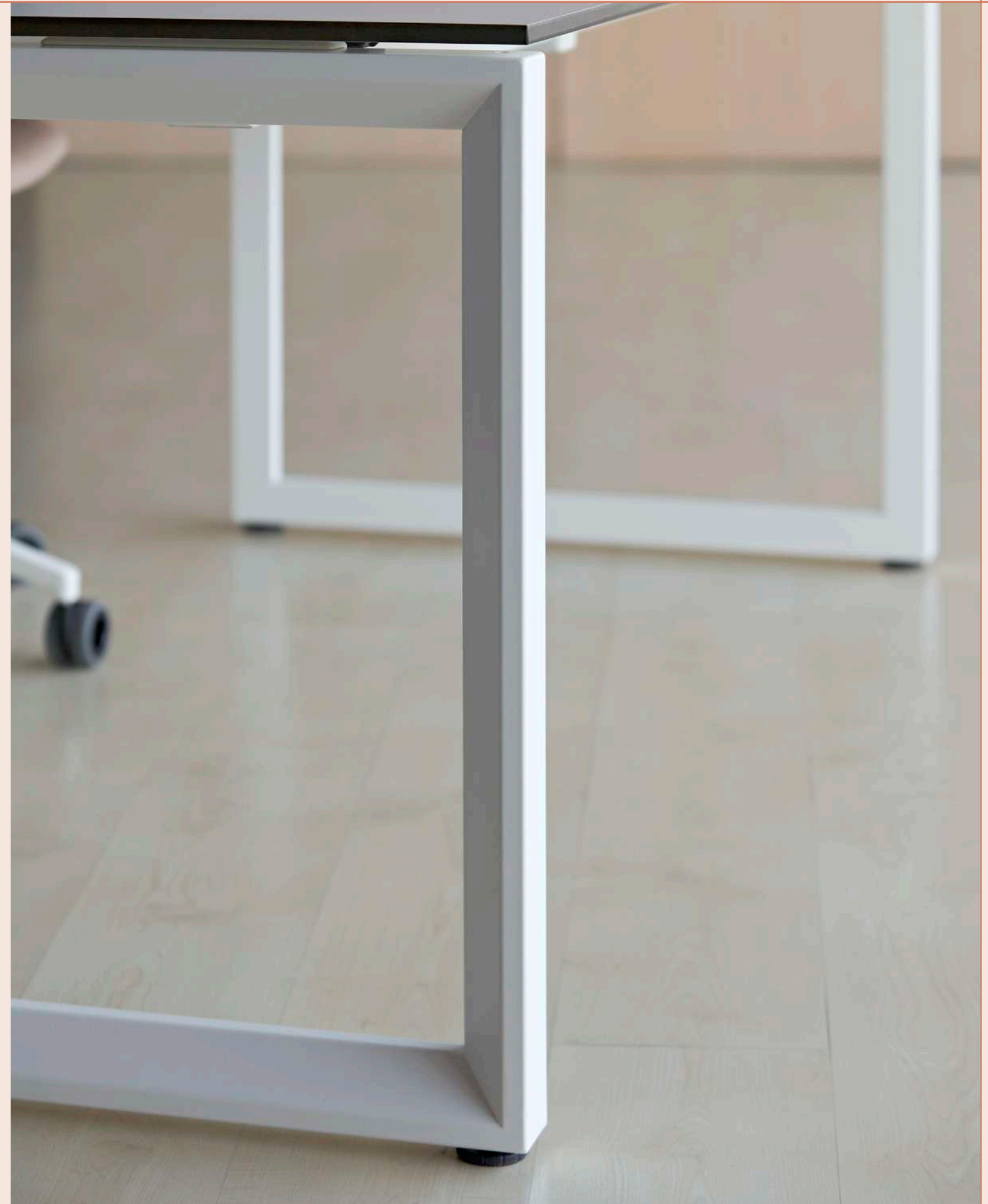





The versatility of the Vital Plus ST tables allows the workspace to be adapted to all everyday needs. With dividers between the tables to maintain privacy and individual workstations, this range is rich in details that make life easier, such as the power outlets for connecting all types of devices.

La versatilidad de las mesas Vital Plus ST permite adaptar el espacio de trabajo a todas las necesidades del día a día. Con separadores entre las mesas para mantener la privacidad y el espacio de trabajo individual, esta línea es rica en detalles que hacen la vida más fácil, como las tomas de corriente que permiten conectar todos los dispositivos.

La polyvalence des tables Vital Plus ST permet d'adapter l'espace de travail à tous les besoins du quotidien. Cette ligne permet de placer des écrans de séparation entre les tables, qui protègent l'intimité et l'espace de travail individuel. Riche en détails, elle rend la vie plus facile grâce, notamment, aux prises de courant conçues pour brancher tous les dispositifs.

Die Vielseitigkeit der Vital Plus ST-Tische ermöglicht, den Arbeitsplatz an alle täglichen Bedürfnisse anzupassen. Mit Trennwänden zwischen den Tischen zur Wahrung der Privatsphäre und dem individuellen Arbeitsbereich ist diese Linie reich an Details, die das Leben erleichtern, wie z.B. die Steckdosen, an die alle Geräte angeschlossen werden können.

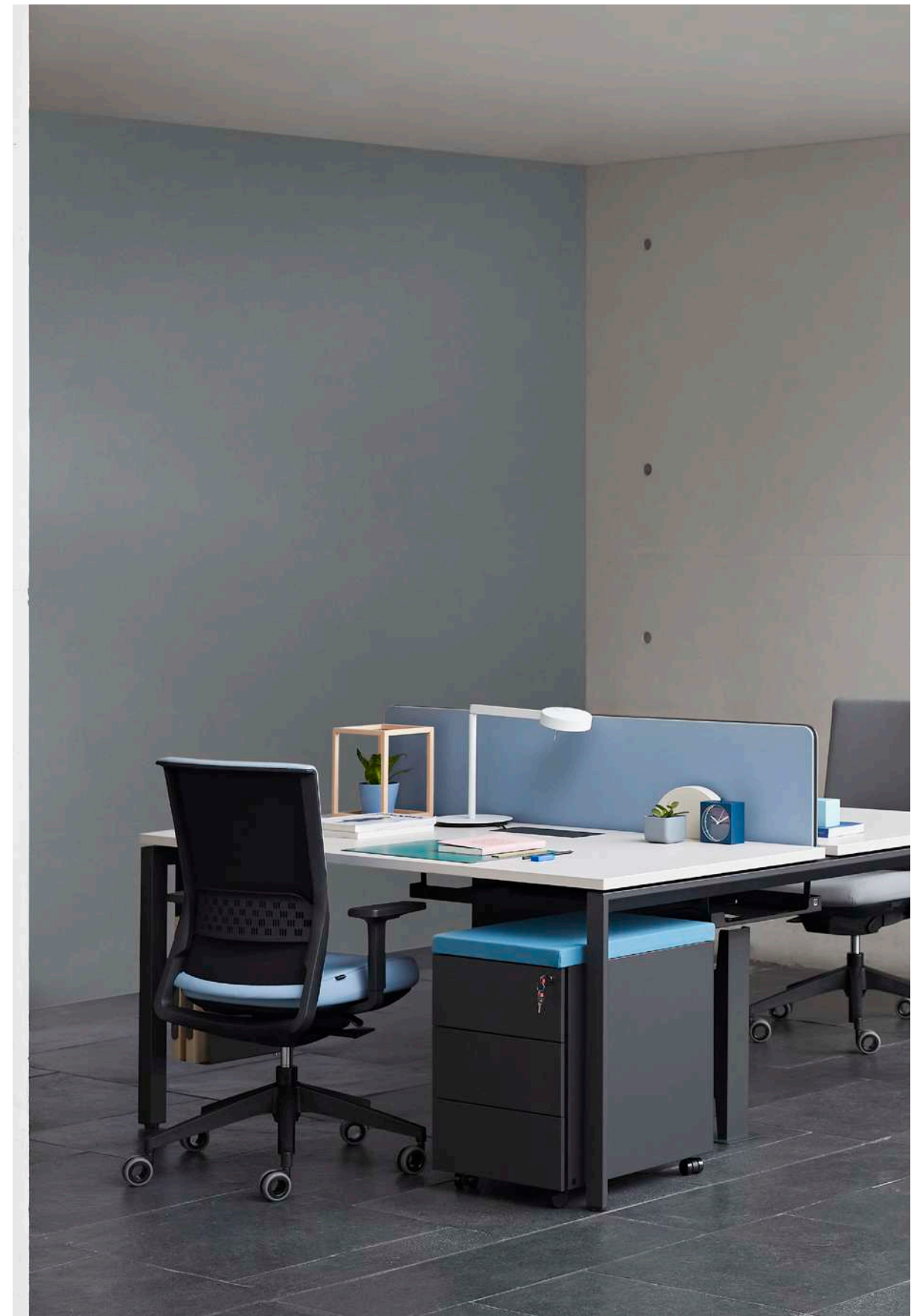









ALWAYS SET A TIME LIMIT



# BRAINSTORMING



# VITAL PLUS 60

The time has come to  
oversee the project's  
progress.

## VERIFYING







Vital Plus 60's restrained and elegant lines make it the ideal choice for sprucing up any space: from offices for welcoming visitors to meeting rooms. The elegant and functional furniture is the best solution to focus attention on what is really important.

Las líneas sobrias y elegantes de Vital Plus 60 la convierten en la opción ideal para vestir cualquier espacio: desde despachos donde recibir a las visitas a las salas de reuniones. El mobiliario elegante y funcional es la mejor solución para focalizar la atención en lo realmente importante.

Les formes sobres et élégantes font de Vital Plus 60 l'option idéale pour équiper n'importe quel type d'espaces : du bureau destiné à recevoir les visiteurs aux salles de réunion. Le mobilier élégant et fonctionnel est la meilleure solution pour concentrer son attention sur ce qui est vraiment important.

Die nüchternen und eleganten Linien von Vital Plus 60 machen es zur idealen Wahl für die Ausstattung jedes Raumes: von Büros, in denen Sie Besucher empfangen, bis hin zu Besprechungsräumen. Die eleganten und funktionellen Möbel sind die beste Lösung, um die Aufmerksamkeit auf das zu lenken, was wirklich wichtig ist.

ALWAYS TAKE NOTES







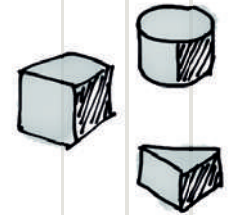



# VITAL PLUS SPINE

It's time to shape the project  
and bring everything needed  
together in one place.

## TECHNOLOGY



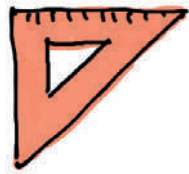

When the time comes for the project to take shape, the Vital Plus Spine series provides ample storage capacity. Drawers and sliding doors that enable you to keep everything at hand: samples of materials, colours, technological devices and stationery. An ideal option for keeping order during busy times.

Cuando llega el momento de que el proyecto cobre forma, la serie Vital Plus Spine, aporta una amplia capacidad de almacenaje. Cajones y puertas deslizantes que permiten tener todo a mano: muestrario de materiales, de colores, gadgets tecnológicos y elementos de papelería. Una opción idónea para mantener en el orden en los momentos de más trabajo.

Lorsqu'il est temps que le projet prenne forme, la série Vital Plus Spine est là pour offrir une large capacité de stockage. Des tiroirs et des portes coulissantes pour avoir tout ce qu'il faut à portée de main : échantillonnage de matières, de couleurs, gadgets technologiques et fournitures de bureau. Une option destinée à préserver l'ordre dans les moments où le travail est intense.

Wenn die Zeit gekommen ist, dass das Projekt Gestalt annimmt, bietet die Vital Plus Spine-Serie reichlich Speicherkapazität. Schubladen und Schiebetüren, die es Ihnen ermöglichen, alles zur Hand zu haben: ein Musterbuch mit Materialien, Farben, technologischen Gadgets und Schreibwaren. Eine ideale Option, um in den geschäftigsten Momenten für Ordnung zu sorgen.



Single





Double

Single





Double

CONNECTIVITY

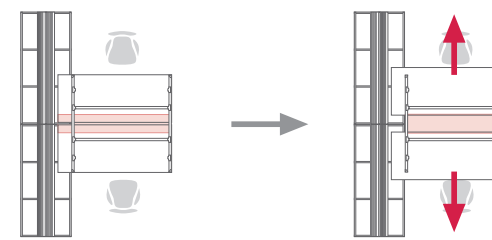
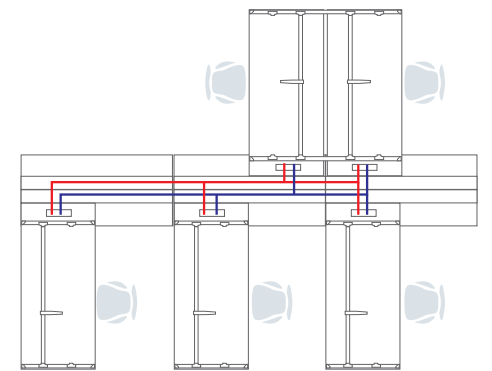

# VITAL PLUS 300

After a job well done, it is time to recharge the batteries before starting the next one.

## SUCCESS







It's time to clear your mind and prepare for new challenges. The Vital Plus 300 tables support all the projects put on the table. The warmth of the wood and its contrast with the metal legs provide any space with a simple and modern touch. The different shapes with pyramid legs give off a very cozy feeling.

Llega la hora de despejar la mente y prepararse para los nuevos retos. Las mesas Vital Plus 300 soportan todos los proyectos que haya sobre la mesa. La calidez de la madera y el contraste con las patas de metal dotan a cualquier espacio de un estilo sencillo y actual. Las diferentes siluetas con patas en pirámide transmiten una sensación muy acogedora.

Il est temps de s'éclaircir les idées et de se préparer pour les prochains défis à relever. Les tables Vital Plus 300 supportent tous les projets posés sur la table. La chaleur du bois en contraste avec les pieds en métal confère un style épuré et actuel à tous les types d'espaces. Les différentes silhouettes aux pieds en forme de pyramide transmettent une sensation très accueillante.

Es ist an der Zeit, den Kopf frei zu bekommen und sich auf neue Herausforderungen vorzubereiten. Die Vital-Plus-300-Tische unterstützen alle Projekte, die auf dem Plan stehen. Die Wärme des Holzes und der Kontrast zu den Metallbeinen verleihen jedem Raum einen einfachen und modernen Stil. Die verschiedenen Silhouetten mit pyramidenförmigen Beinen vermitteln auch Gemütlichkeit.

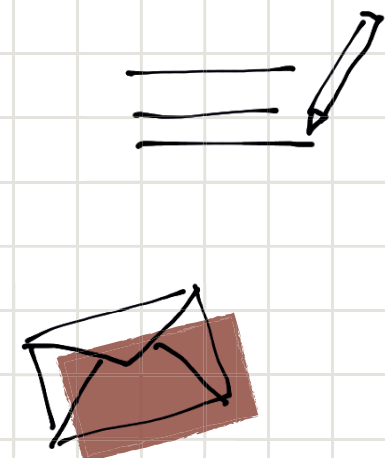



# WORK DONE









**DISCOVER ALL THE  
CUSTOMIZATION  
POSSIBILITIES**

# VITAL

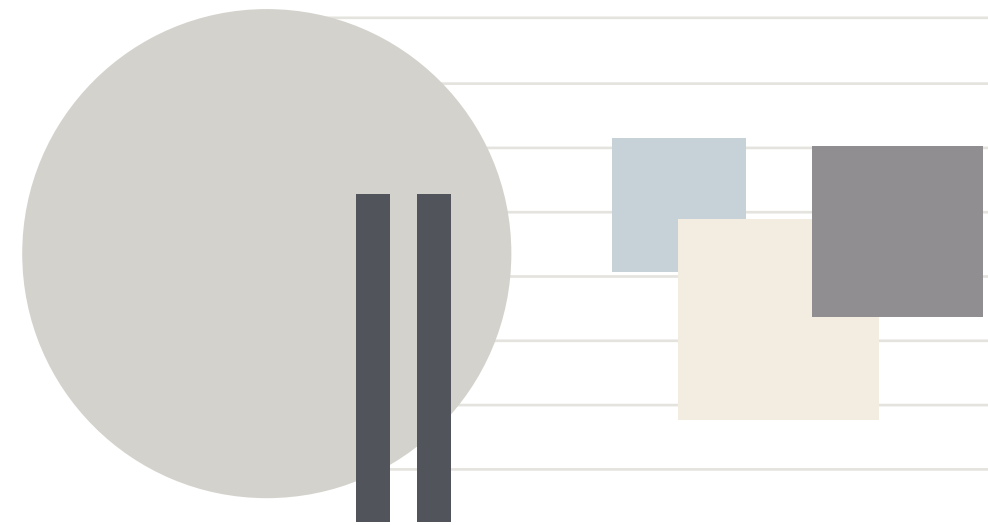
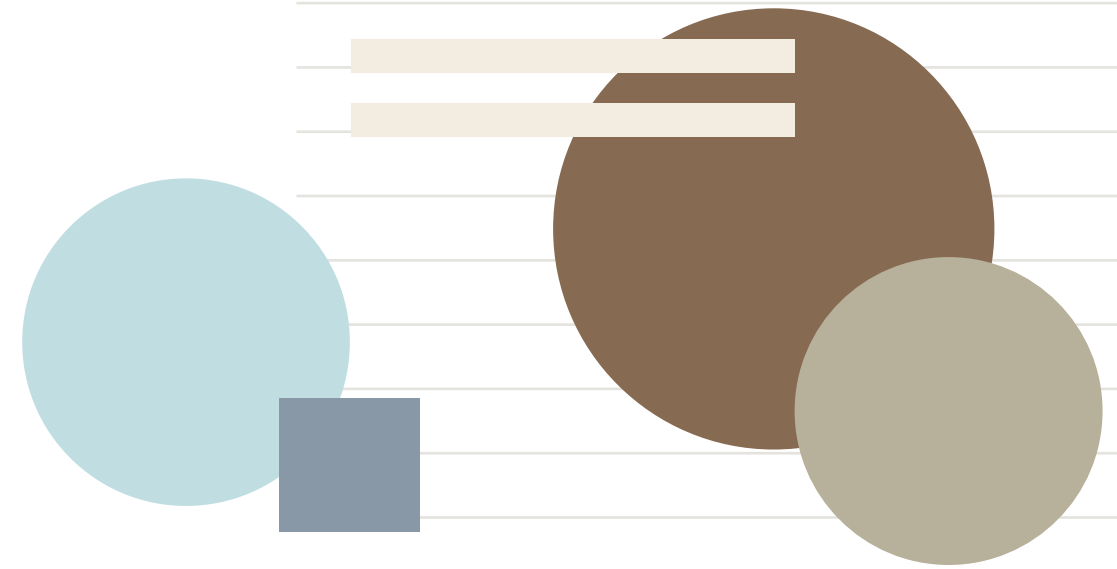

# VITAL

## TECHNICAL FEATURES

Información técnica

Vital tables have a simple and quick assembly system, with minimal use of screws. The Vital series uses 60.6% recycled materials and 95.2% recyclable materials.

Las mesas Vital disponen de un sistema de montaje sencillo y rápido, mediante el uso mínimo de tornillería. La serie Vital emplea un 60,6% de materiales reciclados y un 95,2% de materiales reciclables.

Les tables Vital disposent d'un système de montage simple et rapide, qui nécessite un nombre réduit de vis et boulons. La série Vital utilise 60,6% de matériaux recyclés et 95,2 % de matériaux recyclables.

Die Vital Tische verfügen über ein einfaches und schnelles Montagesystem, mit einem Minimum an Schrauben. Die Vital-Serie verwendet 60,6% recycelte Materialien und 95,2% wiederverwertbare Materialien.



- 1** Cable riser / Subidas de cableado
- 2** Desk-mounted screen / Divisorias
- 3** Cable trays / Canales electrificación
- 4** Cable boxes / Cajas para conexiones
- 5** CPU holders / Sportes CPU

## FRAME FINISH OPTIONS

Acabados de estructura



WHITE - BLANCO



SILVER - ALUMINIZADO



BLACK - NEGRO



CHROMED - CROMADO

## SURFACE FINISH OPTIONS

Acabados de superficies

### MELAMINA - MELAMINE

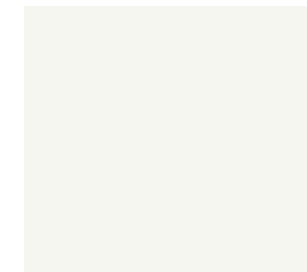

WHITE - BLANCO

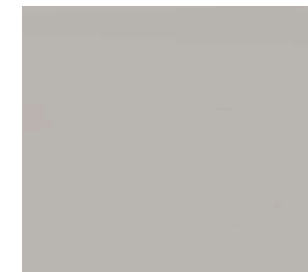

COCO GREY - GRIS COCO

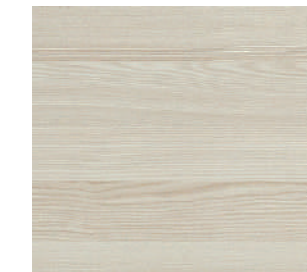

LIME OAK - ACACIA

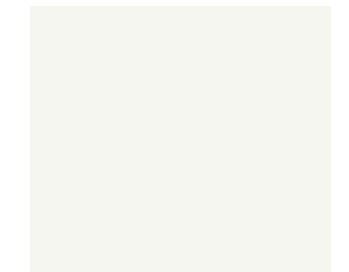

LIME OAK - ACACIA



LIGHT OAK - ROBLE

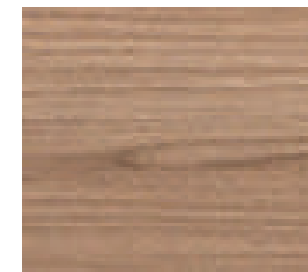

CHESTNUT - CASTAÑO



DARK OAK - FRESNO

### GLASS - CRISTAL



WHITE - BLANCO



BLACK - NEGRO



## VITAL PLUS ST

### Leg frame / Estructura de patas

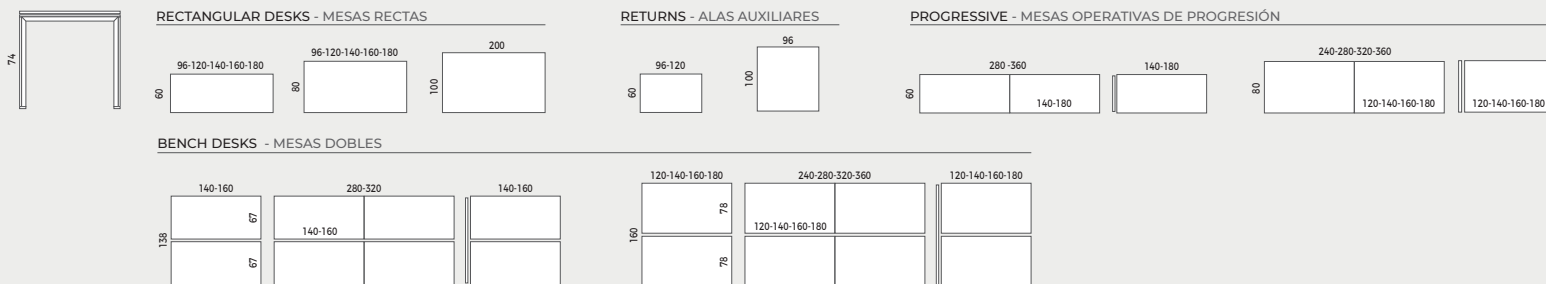

### Loop frame / Estructura marco cerrado

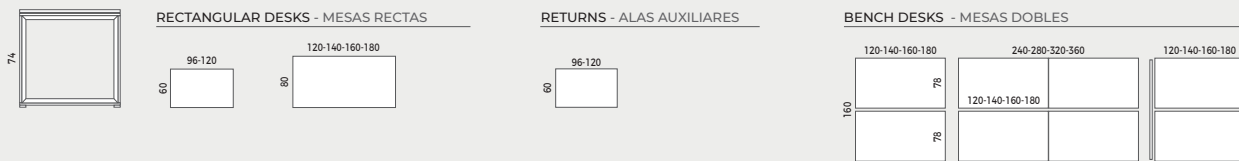

## VITAL PLUS 60

### Leg frame / Estructura de patas

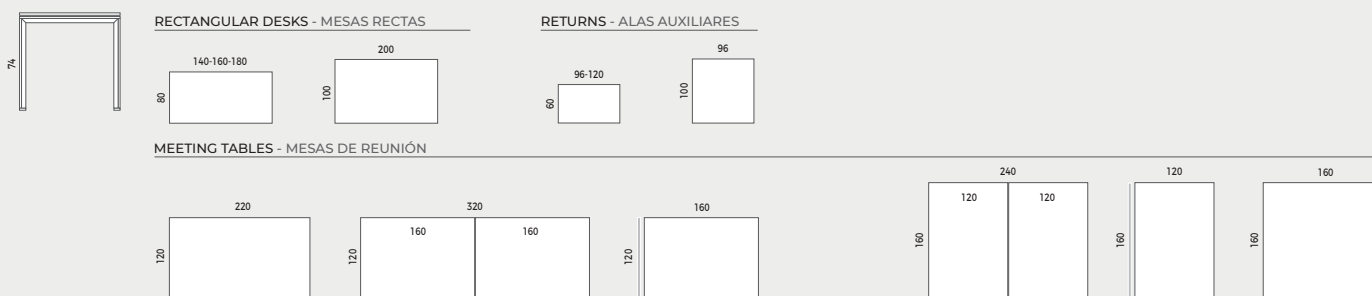

### Loop frame / Estructura marco cerrado

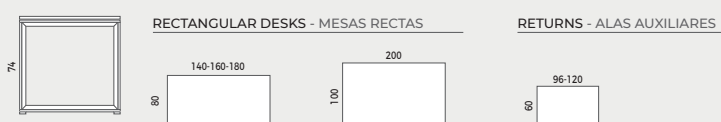

## VITAL PLUS SPINE

### Module with Continuous Electrification / Módulos con Electrificación Continua

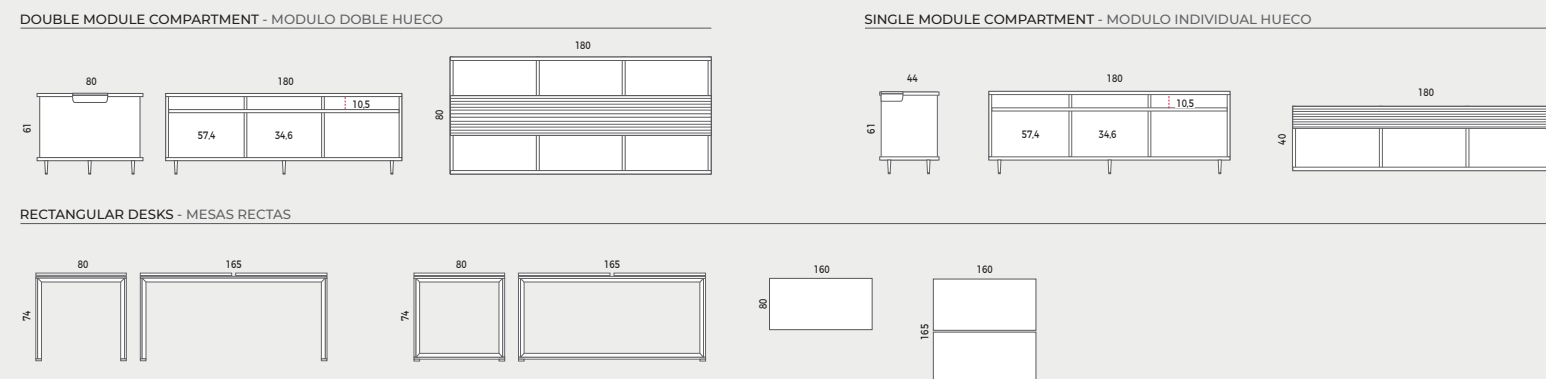

## VITAL PLUS 300

### Leg frame / Estructura de patas

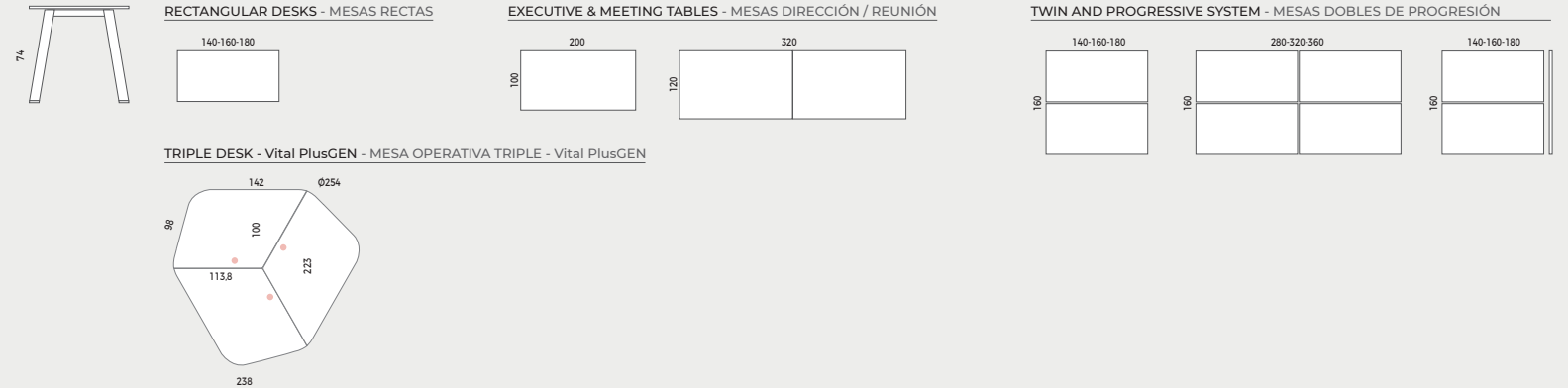

## VITAL

### Leg frame / Estructura de patas

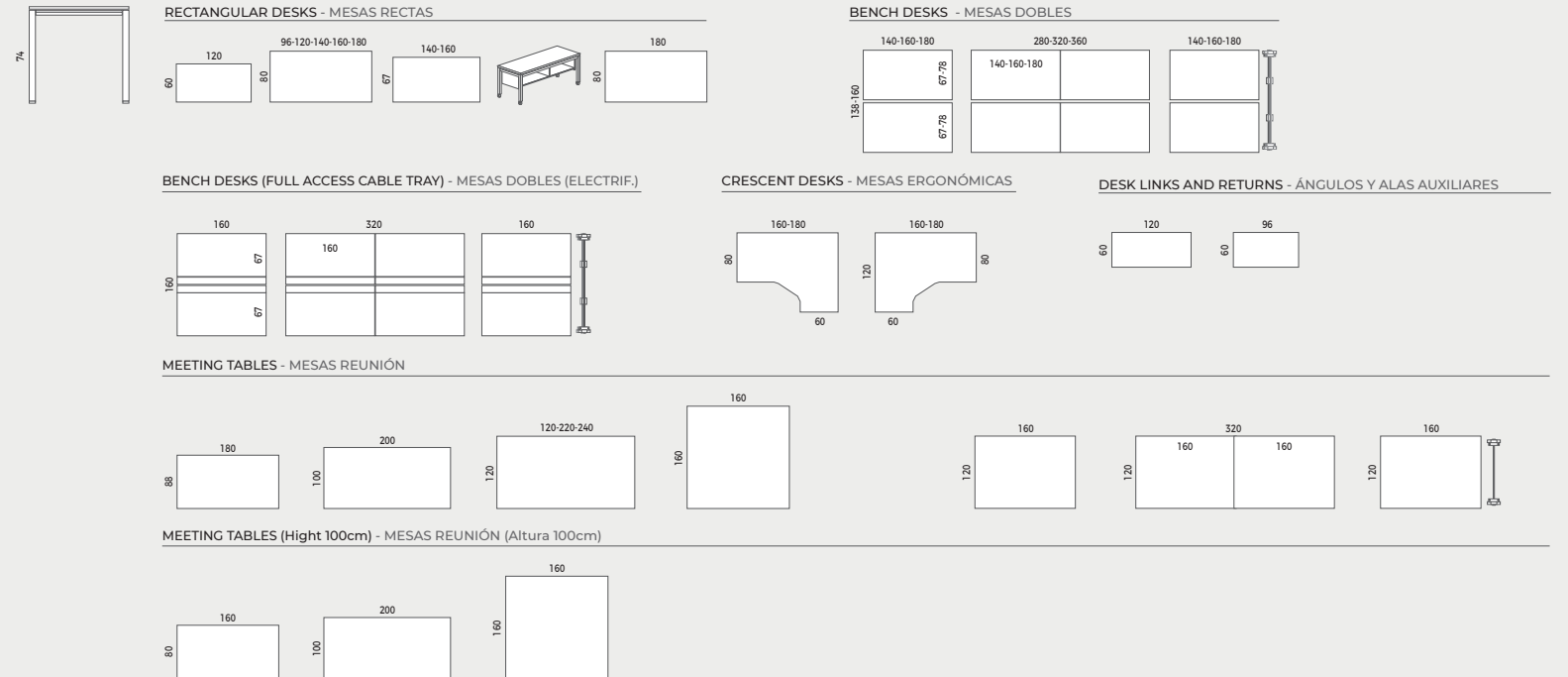

## VITAL PRO

### Leg frame / Estructura de patas

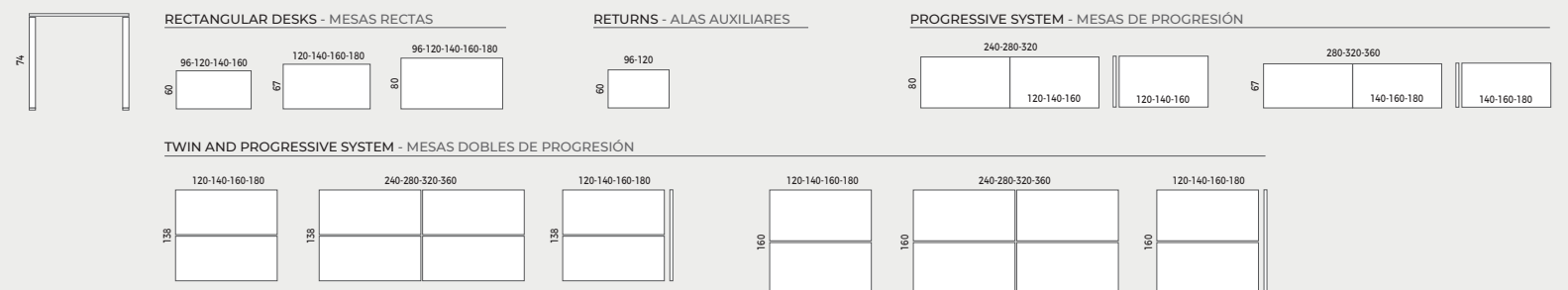



## ACTIU TECHNOLOGY PARK

### DESIGN & ARCHITECTURE

Space management and design  
Products. Own patents  
Communication

### SUSTAINABILITY

Sustainable production  
Product. Eco-design  
Services, efficient logistics system  
Actiu Technology Park, certified LEED®  
Platinum

### MANUFACTURER

We are manufacturers  
Domain raw materials and processes  
Technology and Innovation  
Standardized and specific solutions

### GLOBAL COVERAGE

Presence in more than 90 countries  
Global equipment solutions. Corporate, Health,  
Education, Contract, Transport.

### CERTIFICATES AND REFERENCES

ACTIU products fulfill all demands about management, quality and sustainability to provide extra value to the projects using recycled materials to get the recyclable final product.



Actiu, the first industrial company in the world to obtain the WELL v2 and LEED Platinum Certification



### ACTIU: 50 YEARS DESIGNING PUBLIC SPACES AND WORKSPACES.

Actiu is an industrial company working within the installation sector and specialising in the manufacture of furniture. Actiu's flexibility and productive capacity enable the company to carry out comprehensive equipment projects worldwide, providing solutions that favour the wellbeing of people.

### ACTIU, 50 AÑOS DISEÑANDO ESPACIOS PÚBLICOS Y DE TRABAJO.

Actiu es una empresa con una trayectoria industrial en el sector de la instalación, especializada en la creación de mobiliario, cuya flexibilidad y capacidad productiva permite desarrollar proyectos de equipamiento global a nivel internacional aportando soluciones que ofrezcan el bienestar de las personas.

### ACTIU, 50 ANS DISEÑANDO ESPACIOS PÚBLICOS Y DE TRABAJO.

Actiu est une entreprise dotée d'un parcours à caractère industriel dans le secteur de l'installation, qui se spécialise dans la création de mobilier, et dont la flexibilité et la capacité de production permettent de développer des projets d'équipement global à un niveau international, tout en apportant des solutions qui puissent offrir du bien-être aux personnes.

### ACTIU, 50 JAHRE DESIGN UND PRODUKTION VON MÖBELN FÜR ÖFFENTLICHE EINRICHTUNGEN UND ARBEITSRÄUME.

Unsere ständige Forschung, Weiterentwicklung, Flexibilität und Erfahrung ermöglichen es uns, Projekte im privaten und öffentlichen Bereich der verschiedensten Sektoren auf nationaler und internationaler Ebene durchzuführen. Stillstand ist uns fremd. Uns treibt das Bedürfnis an, näher an den Menschen zu sein und Lösungsmöglichkeiten zu entwickeln, die den Endnutzern Wohlgefühl bieten.

ACTIU reserves the right to carry out technical, dimensional and finishing modifications that it considers appropriate with respect to the information detailed in this document, so please check before confirming your orders.

ACTIU se reserva el derecho de llevar a cabo las modificaciones técnicas, dimensionales y de acabados que estime conveniente respecto a la información detallada en este documento, por el que se ruega verificación antes de confirmar sus pedidos.

We dream to go beyond our own immediate reality. We design to mature our desires. We walk because only our initiative changes the world and breaks new ground. We move ourselves by being ourselves without the fear of underperforming against our own expectations and goals.

### D. Vicente Berbegal Pérez

President and Founder of the Actiu Group.



ACTIU, National Design Award 2017  
ACTIU, Premio Nacional de Diseño 2017

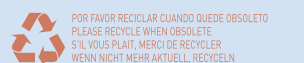





[www.actiu.com](http://www.actiu.com)